

# 優多儲物系統 多功能儲物櫃

規格 鍍55%鋁鋅烤漆鋼板

鍍55%鋁鋅合金結合耐候烤漆之高耐久鋼板

地板面積 1.34m<sup>2</sup>(0.41坪)~21.01m<sup>2</sup>(6.37坪)

可用視同室內的感覺來進行收納・保管

## 隔熱構造型的多功能儲物櫃



※本體為砂灰色(SG)  
屋頂飾板・柱子為鈦銀色。

取得同樣隔熱效果時其他材料所需厚度差異!

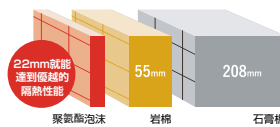

內牆與外牆間有填充聚氨基酯泡沫。厚15mm的隔熱天花板與屋頂板間的空氣層能發揮優秀的隔熱效果,守護重要的收納物。

※屋頂板請配合地區情況選購結露低減材屋頂。

### ■隔熱構造屋頂&天花板

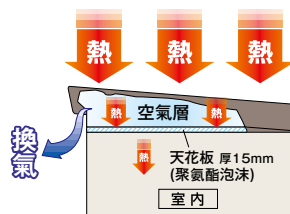

### ■隔熱構造牆壁

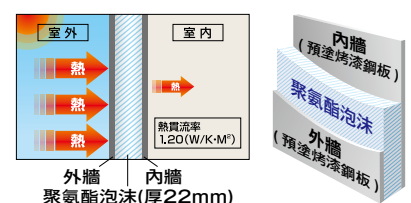

## 更加 便於使用的用心設計!

超大型「把手」,輕鬆開關。

採用即使兩手都塞滿東西,也可以用手肘來開關的大把手。開門關門都很容易,使用輕鬆。  
(附2支鑰匙)



2種地板可選。

地板有耐水性裝飾合板(F★★★)及鋼板製2種。可配合收納物及用途做選擇。



可配合喜好選擇左開或右開。

配合放置地點可選擇左・右開的拉門,2片同時運動,開口可大幅開啟。進出容易也方便收納。門的開關方向在組裝時可做設定。



為萬一做準備的防災用儲備倉庫

為災害的發生預先做準備,適合保管水・藥品・毯子等物資。亦可活用做為更衣室、臨時廁所等使用。(部分須當地加工)

〈防災儲備倉庫〉  
DZB-2922H型



■天溝為標準配備,內藏在屋頂飾板內。

■結露 當室內產生大量水蒸氣時,在牆壁的接縫處、屋頂內部,或是北側的牆面上都有可能因結露而受害,請多注意。特別是在下雪或寒冷的地區,可能會因為積雪或寒氣而導致屋頂內側及牆面因受冷而結露。可以在天花板內側鋪設隔熱材料等,依地區來做對應。

## 寬度/1m19cm [深度/1m19cm] 單門



※小窗DZ1.5型,門為標準配備。

一般型

**DZB-1111HW**  
**DZB-1111HE**

合板地板 NT\$160,700(含稅)  
鋼板地板 NT\$156,100(含稅)

深度 1m19cm

〈選購項目〉附結露低減材屋頂NT\$1,300(含稅)起 標準組裝費 NT\$13,600(含稅)

●有效開口尺寸:寬835.5mm×高1,781mm●地板面積:1.34m<sup>2</sup>(0.41坪)●必要墊磚:9個(另購)  
●重量:217kg●包裝數:21



### 選購項目安裝例

作為接待處使用  
DZB-1111HW(一般)

加購選購項目價格計算例  
在標準型上安裝櫃台的情況

標準型

附門1・小窗1  
NT\$160,700(含稅)

+

安裝選購項目

▶參照選購項目一覽表  
櫃台外裝(DZ1.5型)  
NT\$6,400(含稅)

照片中的含選購項目價格

NT\$167,100(含稅)

# 優多儲物系統 多功能儲物櫃

寬度/ 1m54cm~1m89cm  
深度/ 1m19cm~1m89cm

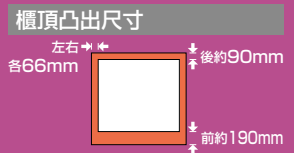

## 寬度/ 1m54cm [深度/1m19cm·1m54cm] 單門

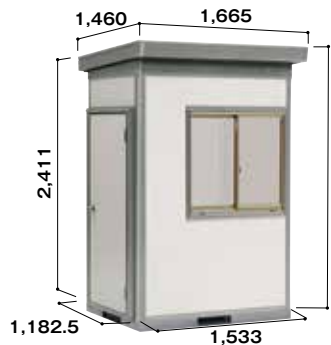

※小窗DZ1.5型門為標準配備。

一般型 深度 1m19cm

**DZB-1511HW** 合板地板 NT\$ 170,100(含稅)  
**DZB-1511HE** 鋼板地板 NT\$ 164,800(含稅)

〈選購項目〉附結露低減材屋頂 NT\$ 2,300(含稅)起 標準組裝費 NT\$ 15,100(含稅)  
●有效開口尺寸:寬835.5mm×高1,781mm●地板面積:1.74m<sup>2</sup>(0.53坪)●必要墊磚:9個(另購)  
●重量:248kg●包裝數:23



※小窗DZ1.5型門為標準配備。

一般型 深度 1m54cm

**DZB-1515HW** 合板地板 NT\$ 188,600(含稅)  
**DZB-1515HE** 鋼板地板 NT\$ 183,700(含稅)

〈選購項目〉附結露低減材屋頂 NT\$ 2,600(含稅)起 標準組裝費 NT\$ 16,600(含稅)  
●有效開口尺寸:寬835.5mm×高1,781mm●地板面積:2.27m<sup>2</sup>(0.69坪)●必要墊磚:12個(另購)  
●重量:276kg●包裝數:23

## 寬度/ 1m89cm [深度/1m19cm] 2片連動拉門



※照片為合板地板型

一般型 深度 1m19cm

**DZB-1811HW** 合板地板 NT\$ 157,200(含稅)  
**DZB-1811HE** 鋼板地板 NT\$ 152,300(含稅)

〈選購項目〉附結露低減材屋頂 NT\$ 2,500(含稅)起 標準組裝費 NT\$ 12,500(含稅)  
●有效開口尺寸:寬972.9mm×高2,008mm●地板面積:2.15m<sup>2</sup>(0.65坪)●必要墊磚:9個(另購)  
●重量:275kg●包裝數:17



### 選購項目安裝例

作為儲物櫃使用  
**DZB-1811HW(一般)**

加購選購項目價格計算例  
在標準型上安裝大型層架的情況

標準型  
附2片連動拉門1組  
NT\$ 157,200(含稅)

安裝選購項目  
▶參照選購項目一覽表  
大型層架組(DZ1.5型)  
NT\$ 15,900(含稅)

照片中的含選購項目價格  
NT\$ 173,100(含稅)

## 寬度/ 1m89cm [深度/1m54cm·1m89cm] 2片連動拉門



※照片為合板地板型

一般型 深度 1m54cm

**DZB-1815HW** 合板地板 NT\$ 181,400(含稅)  
**DZB-1815HE** 鋼板地板 NT\$ 172,700(含稅)

〈選購項目〉附結露低減材屋頂 NT\$ 3,200(含稅)起 標準組裝費 NT\$ 13,600(含稅)  
●有效開口尺寸:寬972.9mm×高2,008mm●地板面積:2.80m<sup>2</sup>(0.85坪)●必要墊磚:12個(另購)  
●重量:304kg●包裝數:18



※照片為鋼板地板型  
※小窗DZ1.5型為選購項

一般型 深度 1m89cm

**DZB-1818HW** 合板地板 NT\$ 190,100(含稅)  
**DZB-1818HE** 鋼板地板 NT\$ 180,700(含稅)

〈選購項目〉附結露低減材屋頂 NT\$ 3,600(含稅)起 標準組裝費 NT\$ 15,100(含稅)  
●有效開口尺寸:寬972.9mm×高2,008mm●地板面積:3.45m<sup>2</sup>(1.05坪)●必要墊磚:12個(另購)  
●重量:345kg●包裝數:19

# 優多儲物系統 多功能儲物櫃

寬度/ 2m24cm ~ 2m94cm  
深度/ 1m19cm ~ 2m59cm

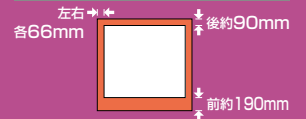

## 寬度/2m24cm [深度/1m19cm·1m54cm] 2片連動拉門

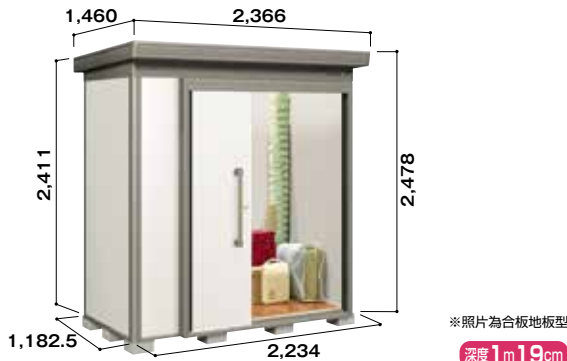

※照片為合板地板型

一般型 深度 1m19cm

**DZB-2211HW** 合板地板 NT\$170,500(含稅)  
**DZB-2211HE** 鋼板地板 NT\$161,800(含稅)

〈選購項目〉附結露低減材屋頂 NT\$2,600(含稅)起 標準組裝費 NT\$13,600(含稅)

●有效開口尺寸:寬972.9mm×高2,008mm●地板面積:2.56m<sup>2</sup>(0.78坪)●必要墊磚:16個(另購)  
●重量:302kg●包裝數:17



一般型 深度 1m54cm

**DZB-2215HW** 合板地板 NT\$186,700(含稅)  
**DZB-2215HE** 鋼板地板 NT\$178,400(含稅)

〈選購項目〉附結露低減材屋頂 NT\$3,600(含稅)起 標準組裝費 NT\$15,500(含稅)

●有效開口尺寸:寬972.9mm×高2,008mm●地板面積:3.33m<sup>2</sup>(1.01坪)●必要墊磚:16個(另購)  
●重量:336kg●包裝數:18

## 寬度/2m24cm [奥行/1m89cm·2m24cm] 2片連動拉門



※照片為合板地板型

一般型 深度 1m89cm

**DZB-2218HW** 合板地板 NT\$201,900(含稅)  
**DZB-2218HE** 鋼板地板 NT\$187,900(含稅)

〈選購項目〉附結露低減材屋頂 NT\$4,200(含稅)起 標準組裝費 NT\$17,400(含稅)

●有效開口尺寸:寬972.9mm×高2,008mm●地板面積:4.10m<sup>2</sup>(1.24坪)●必要墊磚:16個(另購)  
●重量:379kg●包裝數:19

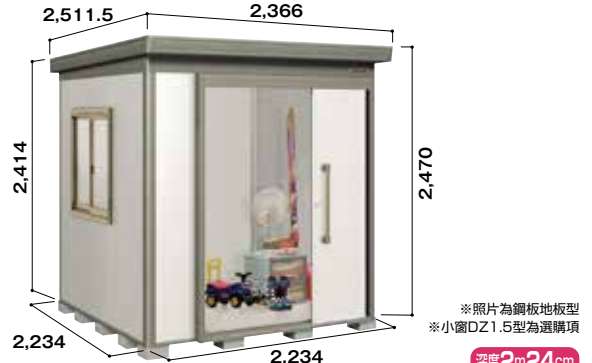

※照片為鋼板地板型  
※小窗DZ1.5型為選購項

一般型 深度 2m24cm

**DZB-2222HW** 合板地板 NT\$224,900(含稅)  
**DZB-2222HE** 鋼板地板 NT\$207,900(含稅)

〈選購項目〉附結露低減材屋頂 NT\$4,300(含稅)起 標準組裝費 NT\$19,300(含稅)

●有效開口尺寸:寬972.9mm×高2,008mm●地板面積:4.88m<sup>2</sup>(1.48坪)●必要墊磚:16個(另購)  
●重量:412kg●包裝數:20

## 寬度/2m59cm [深度/1m54cm·1m89cm] 2片連動拉門



一般型 深度 1m54cm

**DZB-2515HW** 合板地板 NT\$199,200(含稅)  
**DZB-2515HE** 鋼板地板 NT\$186,400(含稅)

〈選購項目〉附結露低減材屋頂 NT\$4,000(含稅)起 標準組裝費 NT\$16,600(含稅)

●有效開口尺寸:寬1,440.4mm×高2,008mm●地板面積:3.86m<sup>2</sup>(1.17坪)●必要墊磚:16個(另購)  
●重量:368kg●包裝數:18



※照片為合板地板型  
※大型層架、400層板、小窗DZ1.5型、鐵窗1.5型為選購項

一般型 深度 1m89cm

**DZB-2518HW** 合板地板 NT\$204,100(含稅)  
**DZB-2518HE** 鋼板地板 NT\$190,500(含稅)

〈選購項目〉附結露低減材屋頂 NT\$4,300(含稅)起 標準組裝費 NT\$18,100(含稅)

●有效開口尺寸:寬1,440.4mm×高2,008mm●地板面積:4.76m<sup>2</sup>(1.44坪)●必要墊磚:16個(另購)  
●重量:414kg●包裝數:19

小型儲物櫃

中大型儲物櫃

复合型儲物櫃

捲門型儲物櫃

多功能儲物櫃

防災倉庫

小屋

# DZB-2211HW

型式 寬度 深度 背高型 地板類型

選購項目一覽 安裝限制

P48.49

P50

顏色



### 選購項目安裝例

作為個人興趣的收納空間使用  
DZB-2518HW (一般)

加購選購項目價格計算例  
在標準型上安裝門組(換掉2片連動拉門、玻璃拉門情況)

#### 標準型

附2片連動拉門 1組  
NT\$204,100 (含稅)

+

安裝選購項目  
▶ 參照選購項目一覽表

2片連動拉門 (DZ3.5型)  
NT\$-28,000 (含稅)

門組  
NT\$ 35,500 (含稅)

玻璃拉門(鎖式)  
NT\$ 36,700 (含稅)

照片中的含選購項目價格  
NT\$248,300 (含稅)

## 寬度/2m59cm [深度/2m24cm] 2片連動拉門



※照片為合板地板型

深度2m24cm

一般型

**DZB-2522HW**

合板地板 NT\$242,300 (含稅)

**DZB-2522HE**

鋼板地板 NT\$222,600 (含稅)

〈選購項目〉附結露低減材屋頂 NT\$5,500 (含稅)起 標準組裝費 NT\$20,000 (含稅)

●有效開口尺寸:寬1,440.4mm×高2,008mm●地板面積:5.65m<sup>2</sup>(1.71坪)●必要墊磚:20個(另購)  
●重量:450kg●包裝數:21

## 寬度/2m94cm [深度/1m89cm·2m24cm] 2片連動拉門



※照片為鋼板地板型

深度1m89cm

一般型

**DZB-2918HW**

合板地板 NT\$240,800 (含稅)

**DZB-2918HE**

鋼板地板 NT\$221,900 (含稅)

〈選購項目〉附結露低減材屋頂 NT\$5,300 (含稅)起 標準組裝費 NT\$20,800 (含稅)

●有效開口尺寸:寬1,440.4mm×高2,008mm●地板面積:5.41m<sup>2</sup>(1.64坪)●必要墊磚:20個(另購)  
●重量:449kg●包裝數:22



※照片為合板地板型

深度2m24cm

一般型

**DZB-2922HW**

合板地板 NT\$260,400 (含稅)

**DZB-2922HE**

鋼板地板 NT\$237,400 (含稅)

〈選購項目〉附結露低減材屋頂 NT\$5,700 (含稅)起 標準組裝費 NT\$22,300 (含稅)

●有效開口尺寸:寬1,440.4mm×高2,008mm●地板面積:6.43m<sup>2</sup>(1.95坪)●必要墊磚:25個(另購)  
●重量:488kg●包裝數:23

## 寬度/2m94cm [深度/2m59cm] 2片連動拉門



※小窗DZ1.5型為選購項

深度2m59cm

一般型

**DZB-2925HW**

合板地板 NT\$274,800 (含稅)

**DZB-2925HE**

鋼板地板 NT\$246,800 (含稅)

〈選購項目〉附結露低減材屋頂 NT\$7,200 (含稅)起 標準組裝費 NT\$24,600 (含稅)

●有效開口尺寸:寬1,440.4mm×高2,008mm●地板面積:7.45m<sup>2</sup>(2.26坪)●必要墊磚:30個(另購)  
●重量:540kg●包裝數:23

### 設置工程的重點

請施做防止傾倒工程! (優多多功能儲物櫃全機種共通)

#### ■ 錨定工程

● 地面為泥土的情況



請使用附屬配件基礎錨板及膨脹螺栓,來施做防止傾倒工程。

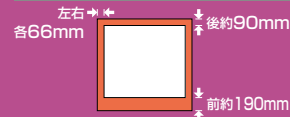

# 優多儲物系統 多功能儲物櫃

寬度/ 3m64cm ~ 7m25cm  
 深度/ 1m89cm ~ 2m94cm

## 寬度/3m64cm [深度/1m89cm•2m24cm] 2片連動拉門



一般型 深度 1m89cm ※照片為合板地板型

**DZB-3618HW** 合板地板 NT\$268,400(含稅)  
**DZB-3618HE** 鋼板地板 NT\$245,300(含稅)

〈選購項目〉附結露低減材屋頂 NT\$5,700(含稅)UP 標準組裝費 NT\$23,100(含稅)  
 ●有效開口尺寸:寬1,440.4mm×高2,008mm●地板面積:6.71m<sup>2</sup>(2.03坪)●必要墊磚:20個(另購)  
 ●重量:514kg●包裝數:24

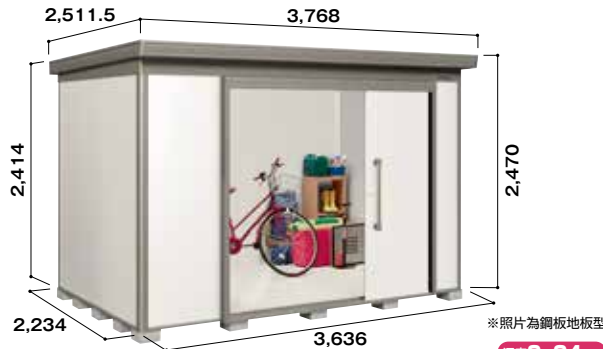

一般型 深度 2m24cm ※照片為鋼板地板型

**DZB-3622HW** 合板地板 NT\$295,600(含稅)  
**DZB-3622HE** 鋼板地板 NT\$267,600(含稅)

〈選購項目〉附結露低減材屋頂 NT\$7,600(含稅)UP 標準組裝費 NT\$25,700(含稅)  
 ●有效開口尺寸:寬1,440.4mm×高2,008mm●地板面積:7.98m<sup>2</sup>(2.42坪)●必要墊磚:25個(另購)  
 ●重量:559kg●包裝數:25

## 寬度/3m64cm [深度/2m59cm•2m94cm] 2片連動拉門



一般型 深度 2m59cm ※小窗DZ1.5型為選購項

**DZB-3625HW** 合板地板 NT\$316,800(含稅)  
**DZB-3625HE** 鋼板地板 NT\$284,300(含稅)

〈選購項目〉附結露低減材屋頂 NT\$8,700(含稅)UP 標準組裝費 NT\$28,000(含稅)  
 ●有效開口尺寸:寬1,440.4mm×高2,008mm●地板面積:9.24m<sup>2</sup>(2.80坪)●必要墊磚:30個(另購)  
 ●重量:628kg●包裝數:25



一般型 深度 2m94cm ※照片為鋼板地板型

**DZB-3629HW** 合板地板 NT\$356,800(含稅)  
**DZB-3629HE** 鋼板地板 NT\$319,800(含稅)

〈選購項目〉附結露低減材屋頂 NT\$9,600(含稅)UP 標準組裝費 NT\$30,200(含稅)  
 ●有效開口尺寸:寬1,440.4mm×高2,008mm●地板面積:10.51m<sup>2</sup>(3.18坪)●必要墊磚:30個(另購)  
 ●重量:660kg●包裝數:27

## 寬度/4m45cm [深度/2m59cm] 2片連動拉門



一般型 深度 2m59cm ※照片為合板地板型

**DZB-4425HW** 合板地板 NT\$397,300(含稅)  
**DZB-4425HE** 鋼板地板 NT\$358,700(含稅)

〈選購項目〉附結露低減材屋頂 NT\$10,600(含稅)UP 標準組裝費 NT\$34,400(含稅)  
 ●有效開口尺寸:寬972.9mm×高2,008mm●地板面積:11.31m<sup>2</sup>(3.43坪)●必要墊磚:42個(另購)  
 ●重量:797kg●包裝數:35

## 寬度/5m15cm [深度/2m24cm] 2片連動拉門



一般型 深度 2m24cm ※2側拉門 DZ3.5型 1組(標準) 1組(選購)

**DZB-5122HW** 合板地板 NT\$397,700(含稅)  
**DZB-5122HE** 鋼板地板 NT\$359,100(含稅)

〈選購項目〉附結露低減材屋頂 NT\$10,600(含稅)UP 標準組裝費 NT\$32,500(含稅)  
 ●有效開口尺寸:寬1,440.4mm×高2,008mm●地板面積:11.31m<sup>2</sup>(3.43坪)●必要墊磚:35個(另購)  
 ●重量:800kg●包裝數:35

小型儲物櫃

中大型儲物櫃

複合型儲物櫃

捲門型儲物櫃

多功能儲物櫃

防災倉庫

小屋

# DZB-3618HW

型式 寬度 深度 背高型 地板類型

選購項目一覽 安裝限制

P48.49

P50



## 寬度/5m 15cm [深度/2m59cm] 2片連動拉門



一般型 深度2m59cm

**DZB-5125HW** 合板地板 NT\$455,900(含稅)  
**DZB-5125HE** 鋼板地板 NT\$407,500(含稅)

〈選購項目〉附結露低減材屋頂 NT\$1,100(含稅)起 標準組裝費 NT\$36,300(含稅)  
 ●有效開口尺寸:寬1,440.4mm×高2,008mm●地板面積:13.10m<sup>2</sup>(3.97坪)●必要墊磚:42個(另購)  
 ●重量:883kg●包裝數:36

## 寬度/5m 85cm [深度/2m59cm] 2片連動拉門



一般型 深度2m59cm

**DZB-5825HW** 合板地板 NT\$503,100(含稅)  
**DZB-5825HE** 鋼板地板 NT\$448,300(含稅)

〈選購項目〉附結露低減材屋頂 NT\$14,000(含稅)起 標準組裝費 NT\$40,400(含稅)  
 ●有效開口尺寸:寬1,440.4mm×高2,008mm●地板面積:14.89m<sup>2</sup>(4.51坪)●必要墊磚:54個(另購)  
 ●重量:960kg●包裝數:40

## 寬度/6m 55cm [深度/2m94cm] 2片連動拉門



一般型 深度2m94cm

**DZB-6529HW** 合板地板 NT\$592,300(含稅)  
**DZB-6529HE** 鋼板地板 NT\$530,700(含稅)

〈選購項目〉附結露低減材屋頂 NT\$17,400(含稅)起 標準組裝費 NT\$48,400(含稅)  
 ●有效開口尺寸:寬1,440.4mm×高2,008mm●地板面積:18.97m<sup>2</sup>(5.75坪)●必要墊磚:54個(另購)  
 ●重量:1,108kg●包裝數:45

## 寬度/7m 25cm [深度/2m94cm] 2片連動拉門



一般型 深度2m94cm

**DZB-7229HW** 合板地板 NT\$647,900(含稅)  
**DZB-7229HE** 鋼板地板 NT\$580,200(含稅)

〈選購項目〉附結露低減材屋頂 NT\$18,900(含稅)起 標準組裝費 NT\$53,700(含稅)  
 ●有效開口尺寸:寬1,440.4mm×高2,008mm●地板面積:21.01m<sup>2</sup>(6.37坪)●必要墊磚:54個(另購)  
 ●重量:1,194kg●包裝數:48



### 選購項目安裝例

DZB-6529HW (一般)

#### 加購選購項目價格計算例

在標準型上安裝門組(換掉2片連動拉門)、小窗、玻璃拉門、鐵窗的情況

標準型	附2片連動拉門1組	NT\$592,300(含稅)
+		
安裝選購項目	▶參照選購項目一覽表	
2片連動拉門(DZ3.5型)	NT\$-28,000(含稅)	
門組	NT\$ 35,500(含稅)	
小窗DZ2.5型	NT\$ 18,500(含稅)	
小窗DZ1.5型	NT\$ 17,800(含稅)	
玻璃拉門(鎖式)	NT\$ 36,700(含稅)	
鐵窗(DZ1.5型)	NT\$ 10,600(含稅)	

照片中的含選購項目價格  
**NT\$683,400(含稅)**

# 優多儲物系統 多功能儲物櫃 選購項目

**別** 為加購零件。

本體交貨後再追加訂購的話，須支付額外的運費及安裝費。

**替** 為替換零件。

本體交貨後再追加訂購的話，因已無法與原標準零件替換，因此會相對較貴。另外，也須支付額外的運費及安裝費。

## 門組

**替**



門本體 寬851.5×高1,812mm  
有效開口尺寸/寬835.5×高1,781mm  
NT\$35,500(含稅)  
●門框顏色/城市灰  
●門板本體顏色/沙灰  
●門板本體:預塗彩鋼板製  
※安裝時可選擇將門板的連結點安裝於左側或右側。  
※與本體同時訂購。  
※寬度為牆板的1.5片份。

## 玻璃拉門用紗窗(窗扣式·鎖式)

**別**



窗扣式用 NT\$6,400(含稅)  
鎖式用 NT\$6,400(含稅)  
●門框顏色/城市灰  
※訂購時，請先確認玻璃推門的種類後再行購買。

小型儲物櫃

中大型儲物櫃

複合型儲物櫃

捲門型儲物櫃

多功能儲物櫃

防災倉庫

小屋

## 2片連動拉門

**替**



門鎖的櫃內側

DZ2.5型(牆板2.5片) NT\$27,200(含稅)  
DZ3.5型(牆板3.5片) NT\$28,000(含稅)

●門本體色/沙灰  
※組裝時可設定朝右或朝左。  
※與本體同時訂購。

## 閉門器

**別**



NT\$4,200(含稅)

## 小窗用紗窗

**別**



●窗框顏色/城市灰

型 式	價 格
DZ1.5型(牆1.5片份)	NT\$ 4,200(含稅)
DZ2.5型(牆2.5片份)	NT\$ 4,500(含稅)
DZ3.5型(牆3.5片份)	NT\$ 6,400(含稅)

## 玻璃拉門(窗扣式·鎖式)

**替**



窗扣式 鎖式  
●門框顏色/城市灰  
●本體上部:透明玻璃(玻璃厚3mm)  
下部:霧面玻璃(玻璃厚4mm)

門框 寬1,675.5×高1,805mm  
有效開口尺寸/寬1,643.5×高1,772.5mm  
(窗扣式,鎖式相同)

窗扣式(僅可從內部上鎖·解鎖)  
NT\$36,700(含稅)

鎖式(從內部·外部皆可上鎖·解鎖)  
NT\$36,700(含稅)

※與本體同時訂購 ※寬度為2.5片寬的牆板。

## 格柵

**別**



●本體:鋁合金  
(顏色/城市灰)  
●格柵間距:125mm

型 式	價 格
DZ1.5型(牆1.5片份)	NT\$10,600(含稅)
DZ2.5型(牆2.5片份)	NT\$12,900(含稅)

## 小窗

**替**



※與本體同時訂購  
●窗框色/城市灰  
●含透明玻璃(玻璃厚3mm)

型 式	窗框尺寸 (寬×高)	有效開口尺寸 (寬×高)	價 格
DZ1.5型(牆1.5片份)	974.5×929mm	942.5×851mm	NT\$17,800(含稅)
DZ2.5型(牆2.5片份)	1,675.5×929mm	1,643.5×851mm	NT\$18,500(含稅)
DZ3.5型(牆3.5片份)	2,376.5×929mm	2,344.5×851mm	NT\$30,200(含稅)

## 櫃台(內·外兼用) ※耐荷重2000N/m<sup>2</sup>(約200kgf/m<sup>2</sup>)

**別**



櫃台(外)



櫃台(內)

型 式	有效開口尺寸 (寬×高)	價 格
DZ1.5型(牆1.5片份)	1,029×400mm	NT\$6,400(含稅)
DZ2.5型(牆2.5片份)	1,730×400mm	NT\$7,600(含稅)
DZ3.5型(牆3.5片份)	2,431×400mm	NT\$9,500(含稅)

●材質:彩色烤漆鋼板  
(芯材:聚氨酯發泡)  
●顏色/灰駝色  
※不可安裝在牆板的接續部、柱位以外的地方。  
※櫃台的安裝高度可自由設定在窗戶以下任意位置。  
(3.5型為最低窗下150mm)

# 優多儲物系統 多功能儲物櫃 選購項目

## 大型層架



大型層架組DZ1.5型(牆1.5片用)  
附層板(2片)·層板柱(組合式)  
NT\$15,900(含稅)

大型層架組DZ2.0型(牆2片用)  
附層板(2片)·層板柱(組合式)  
NT\$17,400(含稅)

大型層架組DZ2.5型(牆2.5片用)  
附層板(2片)·層板柱(組合式)  
NT\$18,500(含稅)

型 式	層架尺寸(寬×深)	制限重量
DZ1.5型(牆1.5片用)	966×695mm	130kg
DZ2.0型(牆2片用)	1,316.5×695mm	180kg
DZ2.5型(牆2.5片用)	1,667×695mm	230kg

- 採用背襯鐵件安裝在牆壁上的結構,因此,只要有層架寬度的牆板片數即可進行安裝。
- 因為有背襯鐵件,因此也可以安裝於牆板的中間部份。
- 層板1組2片。

- 安裝的限制**
- 層板的高度,以100mm為間距有15段可調整。
  - 層板的強度上,請勿超過2層。
  - 不可安裝於換氣扇牆板、開關牆板、空調用牆板上。

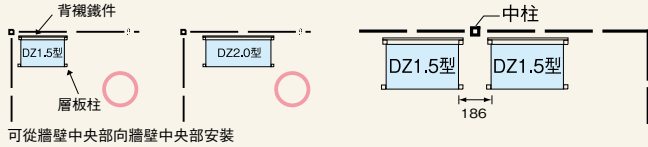

## 400層板



層板組DZ1.5型(牆1.5片用)  
附層板(2片)·層板柱·層板支架(組合式)  
NT\$7,600(含稅)

層板組DZ2.0型(牆2片用)  
附層板(2片)·層板柱·層板支架(組合式)  
NT\$9,100(含稅)

層板組DZ2.5型(牆2.5片用)  
附層板(2片)·層板柱·層板支架(組合式)  
NT\$9,800(含稅)

型 式	尺寸(寬×深)	制限重量
DZ1.5型(牆1.5片用)	952×400mm	75kg
DZ2.0型(牆2片用)	1,302×400mm	100kg
DZ2.5型(牆2.5片用)	1,653×400mm	130kg

- 採用背襯鐵件安裝在牆壁上的結構,因此,只要有食架寬度的牆板片數即可進行安裝。
- 因為有背襯鐵件也可以安裝於牆板的中間部份。
- 層板1組2片。

- 安裝的限制**
- 層板的高度,以100mm間距可調整15階段。
  - 層板的強度上,請勿超過2層。
  - 不可安裝於換氣扇牆板、開關牆板、空調用牆板上。

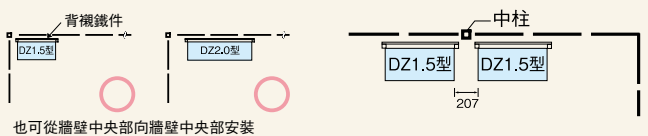

## 附插座牆板

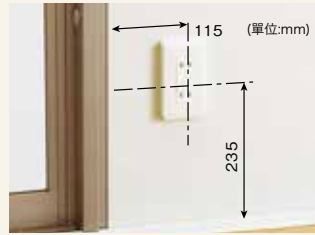

與本體同時訂購 NT\$ 9,100(含稅)  
交貨後追加訂購 NT\$15,900(含稅)

屋頂下方貼覆可減輕屋頂內面產生結露水的結露低減材  
牆板/象牙白色系皮革紋印刷鋼板

- ※1片牆板附有2插孔插座1處。
- ※插座1處的電氣容量上限為1,500W。單一迴路上限為2,000W。會超過2,000W的話,請分散至別條迴路使用,以免發生過載危險。

## 換氣扇用牆板(附插座·木框)



與本體同時訂購 NT\$ 9,100(含稅)  
交貨後追加訂購 NT\$15,900(含稅)

※無法安裝葉片直徑25cm尺寸以外的換氣扇。  
※換氣扇、排氣風罩請購買市售商品。  
※為防止雨水侵入,屋外側請安裝防雨罩(極薄耐用)。  
※有些薄型防雨罩可能無法安裝。此時請利用木片等進行安裝。  
※換氣扇安裝孔為300mm×300mm。

## 空調用牆板(附插座)

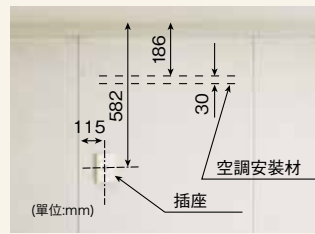

與本體同時訂購 NT\$6,000(含稅)  
交貨後追加訂購 NT\$12,900(含稅)

牆板/象牙白色系皮革紋印刷鋼板

- ※空調請購買市售商品。
- ※附屬的插座為空調專用插座。
- ※空調的電源請與本體電源分開配線。

## 開關牆板



與本體同時訂購 NT\$9,100(含稅)  
交貨後追加訂購 NT\$15,900(含稅)

牆板/象牙白色系皮革紋印刷鋼板

- ※1片牆板上有1口開關1處
- ※無法安裝在標準牆板上

## 附結露低減材屋頂

### 屋頂下方貼覆可減輕屋頂內面產生結露水的結露低減材

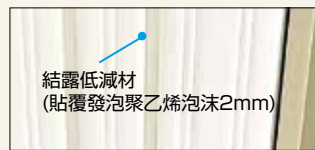

●並非能完全防止結露。冬季可減輕屋頂裡面結露水的產生。根據設置環境、條件不同,還是有產生結露的可能。  
※選購的附結露低減材屋頂,請在購買儲物櫃本體時,同時訂購。

價格請見各商品頁面

### 注意

使用YODOKO產品做施工及使用時,為了安全性考量,請特別嚴守以下注意點。

- 請利用橫梁、柱來固定照明。
- 插座1處的電氣容量上限為1,500W。單一迴路上限為2,000W。會超過2,000W的話,請分散至別條迴路使用,以免發生過載危險。
- 有使用空調時,請務必另行配線。
- 根據電氣工程法,電氣工程必須由有資格的人員進行工程。配線工程請委託有專業資格的人員或就近的電器工程行進行。
- 從主建築進行拉電力工程時,請通過主建築側專用的漏電斷路器(敏感度15mA)將其引入櫃內。



## 多功能儲物櫃 開口部(選購項目)的安裝限制

### ①開口部(小窗、玻璃拉門、2片連動拉門、門組)的安裝

■小窗、玻璃拉門、2片連動拉門、門組等選購項目組合的開口部牆板是半板的設定,因此牆板1片的部分會變成半板2片。  
(訂購時追加選購項目的話) ※半板可安裝在任一部分(拉門部除外)。

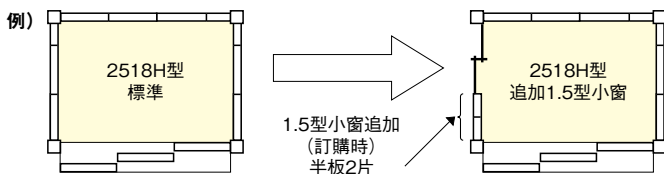

### ②門組的安裝

■要將門組安裝在後面時,在裝門時有可能會撞到落水管,因此請在考量落水管位置下設定門的位置。

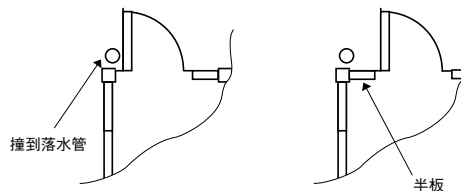

※門可以在組裝時設定右開或左開。

### ③夾著角柱安裝時

■夾著角柱做窗與窗、窗與門的的安裝是不可行的。請放入1片以上的半板。

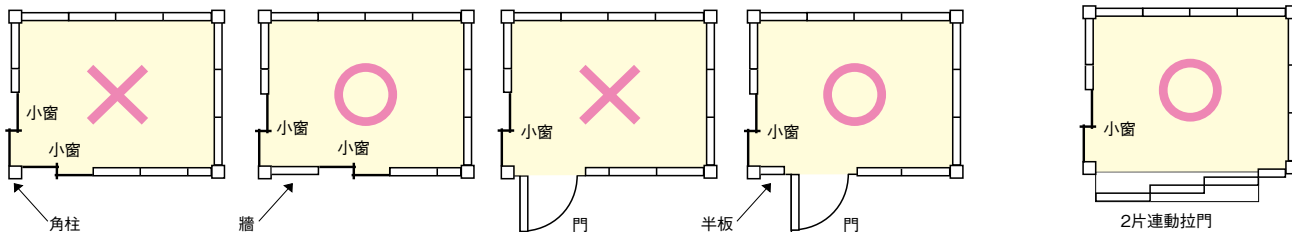

※寬度為25型以下而且深度為22型以下的機型時,可以夾著角柱設置小窗.門。

### ④安裝於柱間

■要將門組、窗、玻璃拉門、2片連動拉門安裝在同一面(柱間)時,請在各組之間放入牆板1片份及半板1片以上。

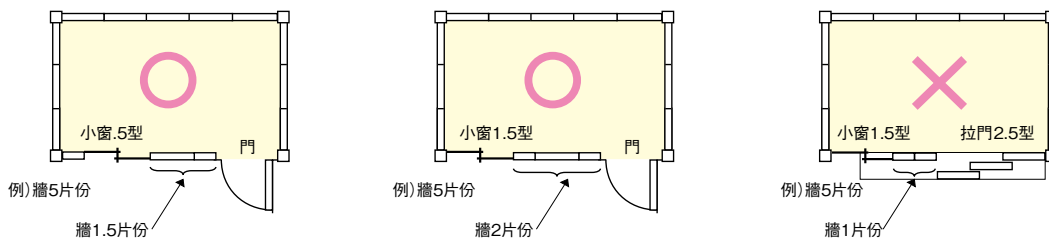

■安裝窗及2片連動拉門時,請務必在對面的牆上要放入1片份以上的牆板。

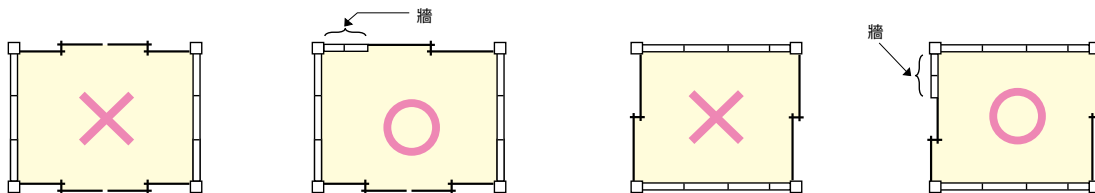

■連結型也一同,請務必在對面的牆上放入1片份以上的牆板。

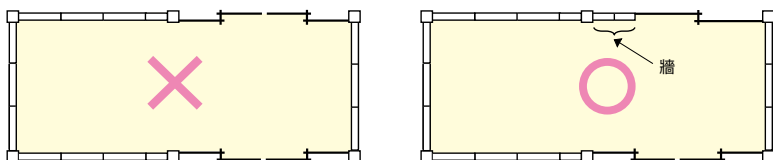

■夾著中柱連續安裝窗戶是可以的。

